

**ИНСТРУКЦИЯ ПО
ЭКСПЛУАТАЦИИ**

Посудомоечная машина DSD644G



Содержание

Панель управления	2	Поиск и устранение неисправностей	18
Указания по технике безопасности	3	Техническая информация	22
Перед первой мойкой	4	Установка	23
Загрузка машины	6	Сервис	24
Использование посудомоечной машины	9	Информация для тестового запуска	25
Настройки	14	Ваши заметки	26
Уход и очистка	16	Краткое руководство	28

Уважаемый покупатель!

Благодарим вас за приобретение этого качественного изделия производства компании ASKO.

Надеемся, что эта машина прослужит вам долго. Строгость линий, высокое качество и возможность ежедневного использования — вот отличительные черты скандинавской техники. Благодаря этим характеристикам все наши товары пользуются огромной популярностью в мире.

Чтобы воспользоваться всеми преимуществами новой посудомоечной машины, перед её использованием ознакомьтесь с руководствами по эксплуатации. Последняя страница также содержит Краткое руководство.

Панель управления

Для включения машины нажмите и удерживайте главный выключатель электропитания, пока не загорится подсветка дисплея.

«Welcome to your new ASKO. This is a first time set up.» отображается на дисплее при первом включении посудомоечной машины. От выбора правильных настроек зависит эффективность мойки. См. стр. 4.

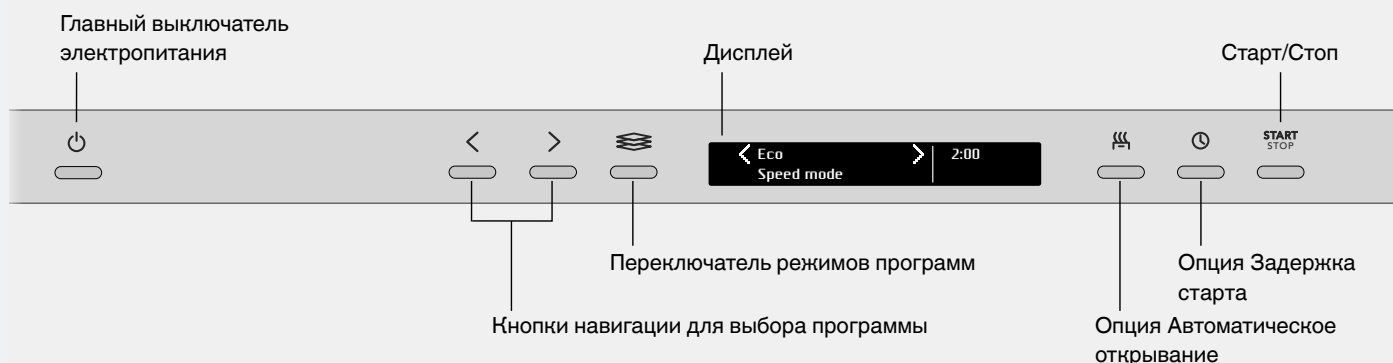

Указания по технике безопасности

- Ознакомьтесь с инструкцией по эксплуатации и сохраняйте ее в надежном месте!
- Вмещает стандартных комплектов посуды: 14
- Посудомоечную машину запрещено использовать в любых целях, не указанных в этих инструкциях по эксплуатации.
- Ставьте на дверцу машины и в ее корзины только посуду.
- Не оставляйте дверцу машины открытой, поскольку о нее можно споткнуться.
- Применяйте только моющие средства, предназначены для посудомоечных машин!
- Эта машина пригодна для использования детьми в возрасте 8 лет и старше, людьми с ограниченными физическими или умственными способностями, слабой памятью, а также людьми, не имеющими достаточного опыта и знаний. Использование машины этими людьми возможно лишь под присмотром или после прохождения инструктажа по эксплуатации машины и возможным рискам. Запрещается очистка машины детьми без присмотра.
- Не разрешайте детям играть с машиной.
- Замену поврежденного сетевого кабеля должен выполнять только квалифицированный электрик.
- Используйте посудомоечную машину только в домашних условиях для мойки посуды, предназначенной для бытового применения. Все другие виды использования запрещены.
- Не загружайте в машину посуду с остатками растворителей. Это может привести к взрыву. Также в машине запрещено мыть посуду, покрытую золотом, воском или смазкой.

⚠ ПРЕДОСТЕРЕЖЕНИЕ!

Ножи и другие острые предметы необходимо располагать острием вниз в корзине для столовых приборов или горизонтально в других корзинах.

Установка

См. раздел «Установка».

Безопасность детей

- Всегда запускайте посудомоечную машину сразу после добавления моющего средства.
- Если дверца посудомоечной машины открыта, не подпускайте к ней детей. Внутри может оставаться моющее средство!
- Не позволяйте детям пользоваться посудомоечной машиной или играть с ней. Будьте особо бдительны, когда дверца открыта.

⚠ ПРЕДОСТЕРЕЖЕНИЕ!

Не допускайте детей к посудомоечной машине. В ней используется едкое моющее средство!

Блокировка кнопок для защиты от детей (Kid Safe™)

Блокировка кнопок предотвращает запуск посудомоечной машины детьми. См. раздел Настройки.

Хранение в зимнее время и транспортировка

- Храните машину в помещении с температурой выше 0 °С.
- Не перевозите машину на дальние расстояния при сильных морозах.
- Перед транспортировкой использовавшейся посудомоечной машины необходимо удалить из нее всю воду. Запустите программу Полоскание.
- При транспортировке машина должна либо стоять, либо лежать на задней стенке.

Функция защиты от переполнения

Если в машину набрано слишком много воды, система защиты от перелива перекрывает подачу воды и начинает откачивать ее. В этом случае нужно перекрыть систему подачи воды и обратиться в сервисный центр.

Упаковочный материал

Упаковка защищает от повреждений во время транспортировки. Упаковочный материал пожелжит переработке. Разделяйте упаковочные материалы, чтобы сократить использование сырьевых материалов и образование отходов. Дилер может отправлять упаковку на переработку или сообщить адрес ближайшего центра вторичной переработки. Состав упаковки:

- Гофрированный картон, изготовленный практически на 100% из переработанного материала.
- Пенополистирол (EPS) без хлора или фтора.
- Опоры из необработанного дерева.
- Защитная полиэтиленовая (PE) упаковка.

Утилизация

- Перед утилизацией машины в связи с окончанием срока службы необходимо предотвратить возможность ее дальнейшего использования. Для этого вытяните шнур питания и обрежьте его как можно короче.
- Посудомоечная машина изготовлена с учетом возможности ее утилизации, о чем свидетельствует соответствующая маркировка.
- Чтобы узнать, как и куда сдать машину на переработку, обращайтесь в местные компетентные органы.

Перед первой мойкой

1. Проверка жёсткости воды

Для качественной мойки посуды используйте в посудомоечной машине мягкую воду (воду с низкой минерализацией). Жёсткая вода оставляет белый налет на посуде и внутренних поверхностях посудомоечной машины.

Жёсткость воды определяется по следующим шкалам: немецкой (°dH) и французской (°fH). Если жёсткость подаваемой воды превышает 6°dH (9°fH), ее нужно смягчать. Для этого используется автоматический встроенный смягчитель воды. Чтобы добиться от смягчителя максимальной эффективности, его необходимо отрегулировать с учетом жёсткости поступающей воды.

Чтобы узнать жёсткость воды в своём регионе, обратитесь на местную водопроводную станцию или определите с помощью прилагаемой индикаторной полоски. После регулировки смягчителя воды дозируйте моющее средство и ополаскиватель как для мягкой воды.

Использование индикаторной полоски

- Откройте водопроводный кран и дайте воде стечь в течение примерно одной минуты.
- Налейте воду в стакан.
- Извлеките индикаторную полоску из упаковки.
- Окуните индикаторную полоску в воду примерно на одну секунду.
- Подождите одну минуту. После этого сравните квадратики с цветами в таблице жёсткости воды.

Индикаторная полоска	°dH	°fH
4 зеленых □□□□	<3	<5
1 красный ■□□□	>4	>7
2 красных ■■□□	>8	>15
3 красных ■■■□	>14	>25
4 красных ■■■■	>21	>38

2. Основные настройки

Для включения машины нажмите и удерживайте главный выключатель электропитания, пока не загорится подсветка дисплея.

«Welcome to your new ASKO. This is a first time set up.»

отображается на дисплее. От выбора правильных настроек зависит эффективность мойки.

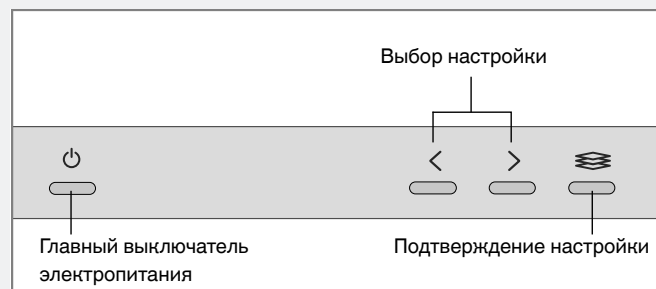

Настройки

1 Language (Язык)

Выберите язык отображения информации на экране.

2 Ополаскиватель 0/1/2/3/4/5/TAB

При использовании ополаскивателя посуда сушится быстрее и лучше. Кроме того, это помогает добиться лучшего результата мытья посуды.

Выберите дозировку ополаскивателя. Для дозатора ополаскивателя можно выбирать значение от 0 (Выкл.) до 5 (Большая дозировка).

Если используется моющее средство «всё в одном», содержащее ополаскиватель, можно активировать настройку TAB.

Дополнительную информацию о моющем средстве «всё в одном» смотрите в разделе Использование посудомоечной машины.

Заводские предустановки: 5

3 Жёсткость воды 0/1/2/3/4/5/6/7/8/9

Выберите настройку в зависимости от жёсткости воды. Таблица жёсткости воды приводится ниже. Важно правильно выбрать эту настройку!

°dH	°fH		°dH	°fH	
0-5	0-9	0	20-24	35-43	5
6-8	10-14	1	25-29	44-52	6
9-11	15-20	2	30-39	53-70	7
12-14	21-25	3	40-49	71-88	8
15-19	26-34	4	50+	89+	9

Не забудьте засыпать соль в отделение для соли после установки смягчителя воды на 1 - 9.

Для воды с жёсткостью ниже 6°dH (9°fH) выберите 0. Смягчитель воды отключается и соль не требуется.

Заводские предустановки: 4

Информацию об изменении выбранной настройки смотрите в разделе Настройки.

3. Добавление ополаскивателя

При использовании ополаскивателя посуда сушится быстрее и лучше. Кроме того, это помогает добиться лучшего результата мытья посуды.

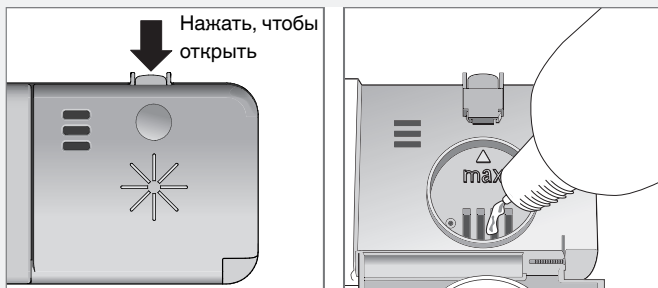

- 1 Откройте крышку отделения для ополаскивателя.
- 2 Осторожно налейте ополаскиватель до уровня, обозначенного меткой «max».
- 3 Вытрите брызги вокруг отделения.
- 4 Плотно закройте крышку.

Добавить ополаск

Если его нужно долить в машину, на дисплее появляется приведенный выше символ.

Символ на дисплее может исчезнуть не сразу после наполнения, а через некоторое время.

ВНИМАНИЕ!

Дозировку ополаскивателя нужно увеличить, если:

- на посуде появились разводы.

Дозировку ополаскивателя нужно уменьшить:

- на посуде появилась липкая белая или синяя пленка;
- на посуде появились полосы;
- образуется слишком много пены. Если вода очень мягкая, ополаскиватель следует разбавлять в пропорции 50:50.

4. Добавление соли

Перед эксплуатацией посудомоечной машины со смягчителем воды засыпьте соль в соответствующее отделение, чтобы подаваемая вода автоматически смягчалась. Используйте соль крупного помола или специальную соль для посудомоечных машин.

ПРЕДОСТЕРЕЖЕНИЕ!

Чтобы избежать появления ржавых пятен, сразу после засыпания соли запускайте программу мойки.

Никогда не заливайте в отделение для соли моющее средство, иначе устройство для смягчения воды выйдет из строя!

При первом добавлении соли выполните указанные ниже действия.

- 1 Открутите крышку, как показано на рисунке.
- 2 Поместите входящую в комплект поставки воронку в отверстие отделения для соли. Сначала налейте в него примерно 1 л воды.
- 3 Затем заполните отделение солью (не более 1,0 кг).
- 4 Стряхните лишнюю соль и плотно закрутите крышку.
- 5 Чтобы смыть попавшую в посудомоечную машину соль, запустите соответствующую программу.

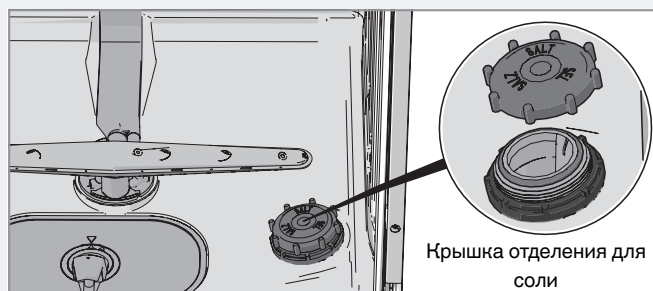

Добавить соль

Если требуется досыпать соль, на дисплее появляется приведенный выше символ.

Когда соль закончится, открутите колпачок и наполните контейнер заново. Воду необходимо заливать только в первый раз! Вытрите начисто и затяните. Чтобы смыть попавшую в посудомоечную машину соль, запустите соответствующую программу.

Символ на дисплее может исчезнуть не сразу после наполнения, а через некоторое время.

Загрузка машины

Энергосберегающая мойка посуды

Запускайте программы, только полностью загрузив машину

В целях экономии электроэнергии не рекомендуется запускать программу, пока машина не будет заполнена. Чтобы избежать возможного появления неприятного запаха, ополосните посуду с помощью программы «Полоскание».

Запускайте программы с более низкой температурой

Если посуда слегка загрязнена, можно выбрать программу с низкой температурой.

Выберите Экологичный режим

Посудомоечная машина работает в разных режимах программы. Для сокращения расхода энергии и воды используйте Экологичный режим.

Эффективность сушки повышается с помощью опции Автоматическое открывание, которая автоматически открывает дверь посудомоечной машины в конце программы. (Мебель, в которую встроена посудомоечная машина, должна быть защищена от конденсации влаги из машины).

Не ополаскивайте посуду перед мойкой

Просто удалите крупные остатки пищи с посуды до ее загрузки в посудомоечную машину.

Выбирайте экологически чистые моющие средства

Всегда читайте экологическую декларацию на упаковке товара.

Подключение холодной воды

Подключите посудомоечную машину к водопроводу холодной воды, если отопление в здании масляное, электрическое или газовое.

Подключение к водопроводу горячей воды

Подключите посудомоечную машину к водопроводу горячей воды (макс. 70 °С), если отопление в здании энергосберегающее, например, центральное, с использованием солнечной или геотермальной энергии. Подключение к горячей воде сокращает продолжительность мойки и расход электроэнергии посудомоечной машиной.

ВНИМАНИЕ!

Не допускается превышение допустимой температуры воды. Некоторые материалы посуды не выдерживают воздействие высоких температур.

Хрупкая посуда

Некоторую посуду нельзя мыть в посудомоечной машине. Это может быть обусловлено разными причинами. Одни материалы не выдерживают высокую температуру, другие могут быть повреждены мощным средством.

Обращайтесь осторожно с изделиями ручной работы, хрупкими украшениями, изделиями из хрусталя и стекла, серебра, меди, олова, алюминия, дерева и пластика. Обращайте внимание на маркировку «Для посудомоечной машины».

Хрупкий декор

Не мойте в посудомоечной машине фарфор с декором поверх глазури. Его можно отличить по шероховатой поверхности.

Хрусталь и стекло

Хрупкую посуду из хрусталя/стекла, например, хрустального стекла Orrefors, мойте с помощью программы бережной мойки Хрусталь. Используйте небольшое количество моющего средства и размещайте посуду так, чтобы она не соприкасалась во время мойки.

При использовании ополаскивателя посуда сушится быстрее и лучше. Кроме того, это помогает добиться лучшего результата мытья посуды.

Расписанная вручную стеклянная посуда, антикварная и очень хрупкая посуда не подлежат мойке в посудомоечной машине.

Серебро

Не допускайте соприкосновения столовых предметов из серебра и нержавеющей стали, иначе на серебре могут появиться мутные пятна.

Алюминий

Если мыть алюминиевую посуду в посудомоечной машине, она может потерять блеск. Тем не менее качественные алюминиевые сковороды и кастрюли в меньшей степени подвержены влиянию моющего средства и их можно мыть в посудомоечной машине.

Столовые приборы с приклеенными ручками

Некоторые типы клея не выдерживают мойку в посудомоечной машине, поэтому ручки столовых приборов могут отклеиться.

Необходимо помнить:

- Посуда должна располагаться загрязненной поверхностью вниз или внутрь машины!
- Не допускается размещать посуду внутри или сверху другой посуды.
- Полую посуду, такую как чашки, размещайте под углом, чтобы вода при ополаскивании стекала. Это также важно для изделий из пластика.
- Небольшие предметы помещайте в верхний лоток для столовых приборов, чтобы они не проваливались через корзину посудомоечной машины.

ВНИМАНИЕ!

Обеспечьте свободное вращение разбрызгивателей.

Корзины посудомоечной машины

Посудомоечная машина оборудована верхним лотком для столовых приборов, верхней корзиной и нижней корзиной с корзиной для столовых приборов.

Внешний вид и набор корзин может отличаться в зависимости от модели посудомоечной машины.

Верхний лоток для столовых приборов

В верхнем лотке для столовых приборов можно размещать половники, венчики, сервировочные приборы и подобные предметы.

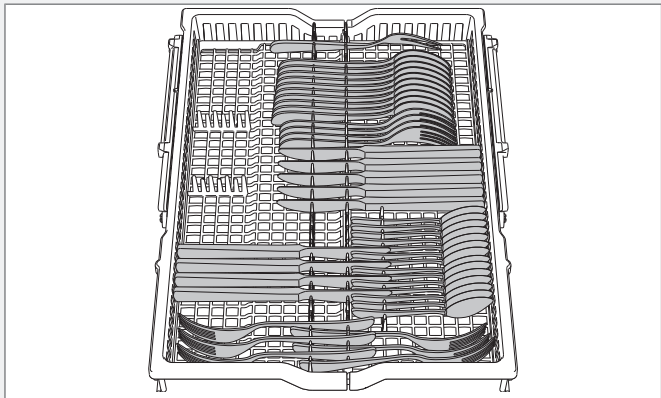

Подъем верхнего лотка для столовых приборов

- 1 Выдвиньте верхний лоток для столовых приборов.
- 2 Потяните на себя стопорные рукоятки с обеих сторон корзины, чтобы поднять верхний лоток для столовых приборов.

Опускание верхнего лотка для столовых приборов

- 1 Убедитесь в том, что верхняя корзина находится в самом нижнем положении.
- 2 Выдвиньте верхний лоток для столовых приборов.
- 3 Потяните стопорные рукоятки с обеих сторон корзины вниз и назад, чтобы опустить верхний лоток для столовых приборов.

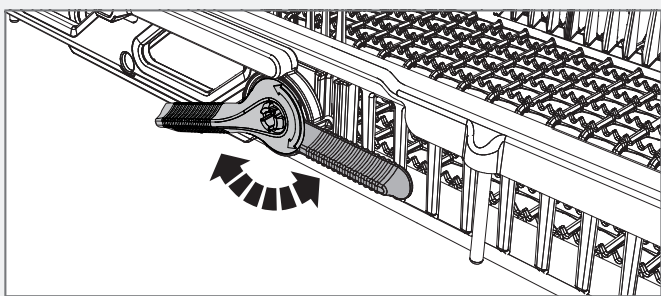

Верхняя корзина

Загрузите стаканы, чашки, миски, небольшие тарелки и блюда в верхнюю корзину. Посуда должна располагаться загрязненной поверхностью вниз или внутрь машины! Разместите винные бокалы

на предназначенной для них полке, а ножи — в специальной подставке справа (если помещаются).

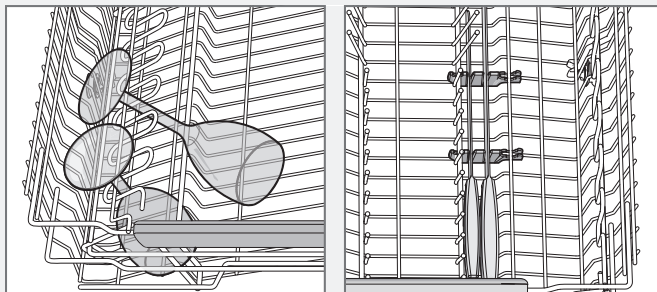
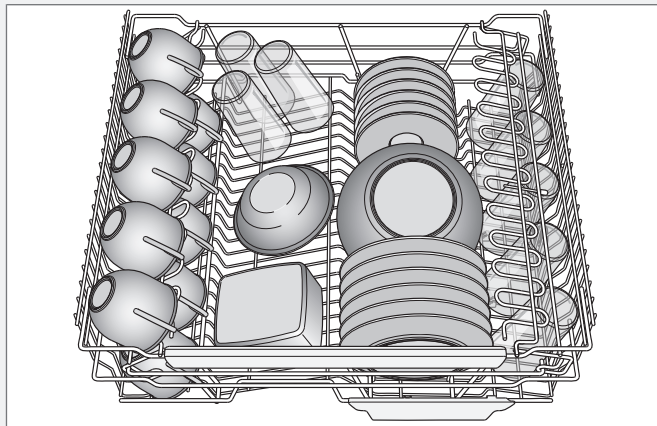

Подъем верхней корзины

- 1 Выдвиньте верхнюю корзину.
- 2 Поднимите ее за края.

Опускание верхней корзины

- 1 Выдвиньте верхнюю корзину.
- 2 Потяните стопорные рукоятки с обеих сторон корзины, чтобы опустить ее.

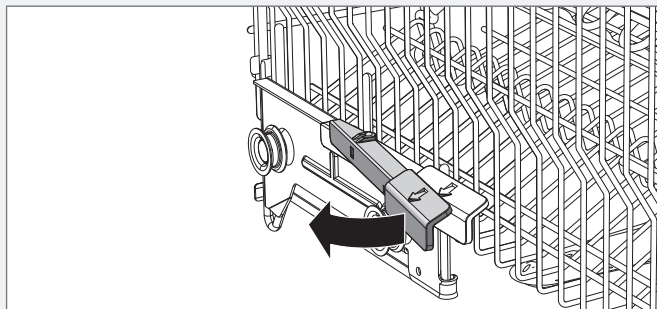

Нижняя корзина

В нижней корзине разместите обеденные и закусочные тарелки, сервировочные блюда и кастрюли, а также столовые приборы (в специальной корзине).

Располагайте кастрюли и сковороды в задней части нижней корзины справа, чтобы наиболее эффективно задействовать задний разбрызгиватель (WideSpray™), специально предназначенный для мытья таких предметов.

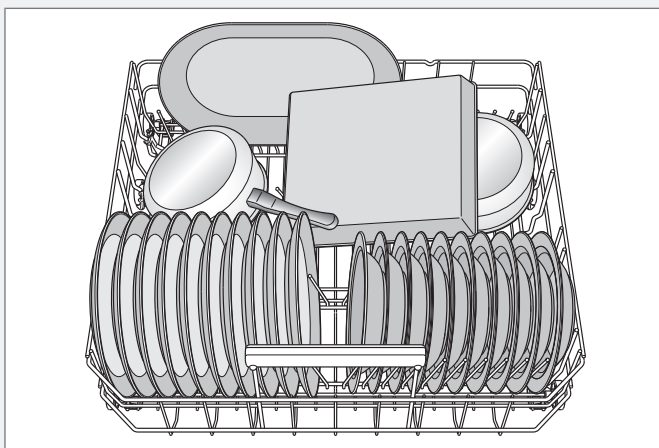

Складные держатели

При мытье кастрюль опускайте складные держатели (подставки для тарелок). Чтобы выдвинуть складные держатели и поменять их положение, нажмите на защелку.

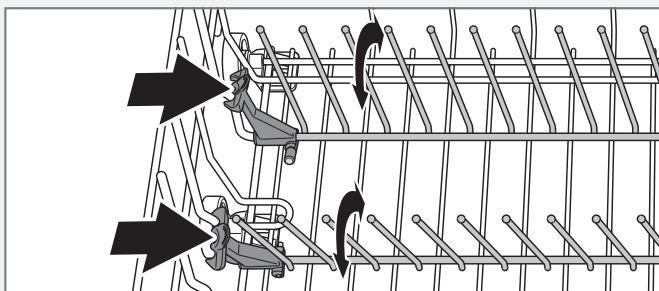

Мытье больших тарелок

Сдвиньте складные держатели и их крепления, чтобы увеличить пространство между рядами держателей для установки в нижнюю корзину тарелок, диаметр которых превышает 25 см.

Корзина для столовых приборов

Располагайте столовые приборы ручками вниз (за исключением ножей) и распределяйте их максимально равномерно. Не прижимайте ложки друг к другу.

Располагайте корзину для столовых приборов в передней части нижней корзины по центру, чтобы максимально эффективно задействовать уникальную форсунку (Power Zone Cutlery™), предназначенную для корзины столовых приборов.

⚠ ПРЕДОСТЕРЕЖЕНИЕ!
Ножи и другие острые предметы необходимо располагать острием вниз в корзине для столовых приборов или горизонтально в других корзинах.

Складная секция для небольших предметов

В центре корзины для столовых приборов есть складная секция для небольших предметов с короткой ручкой, например насадок для миксера.

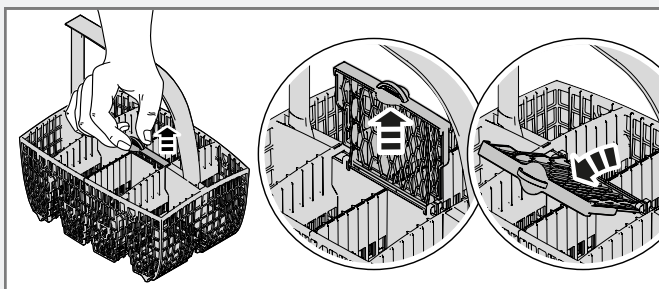

Корзина для столовых приборов с крышкой

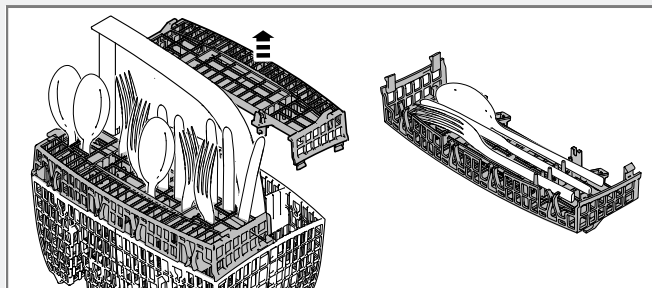

Крышку корзины для столовых приборов можно снять и использовать, например, в качестве дополнительной корзины, разместив в ее в верхней корзине (см. выше).

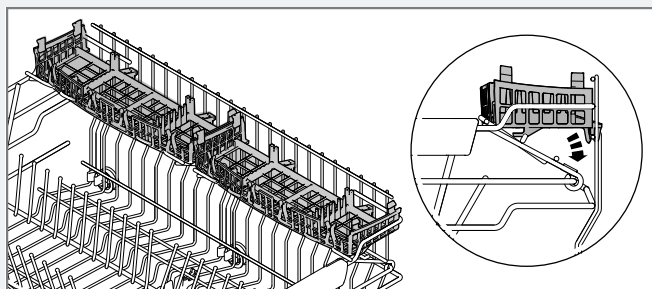

Принадлежности

Приобретите дополнительную корзину для столовых приборов. Универсальная дополнительная корзина для столовых приборов снимается и устанавливается на нижнюю корзину или большую корзину для столовых приборов, увеличивая её объём. Эту принадлежность можно приобрести там же, где была куплена машина.

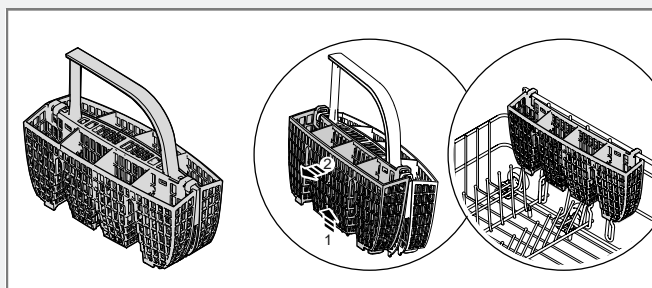

Использование посудомоечной машины

Загрузите моющее средство



- 1 Отделение для моющего средства (предварительная мойка)
- 2 Отделение для моющего средства (основная мойка)

Количество моющего средства можно изменять в зависимости от жесткости воды.

Соблюдайте инструкции, указанные на упаковке моющего средства. Дозируйте моющее средство и ополаскиватель как для мягкой воды, поскольку в посудомоечной машине используется устройство для ее смягчения.

Слишком большое количество моющего средства ухудшает результат мойки и отрицательно влияет на окружающую среду.

Моющее средство добавляется в сухое отделение для моющего средства. Одно отделение предназначено для предварительной, а другое — для основной мойки. Если используется жидкое или порошковое моющее средство, добавьте небольшое количество моющего средства в отделение предварительной мойки. При возникновении вопросов о моющем средстве свяжитесь с его производителем.

ВНИМАНИЕ!

Применяйте только моющие средства, предназначенные для посудомоечных машин! Не пользуйтесь жидкостью для мытья посуды. Образующаяся пена снижет эффективность мойки.

Таблетки для посудомоечных машин

Если крышка дозатора закрывается с трудом, разделите таблетку пополам. Если крышка прилегает слишком плотно или не открывается должным образом, таблетка моющего средства может застрять.

ВНИМАНИЕ!

Таблетки не рекомендуется использовать в быстрых программах (менее 75 минут). В этом случае лучше применять жидкое или порошкообразное моющее средство.

Моющее средство «всё в одном»

На рынке представлены различные типы моющих средств «всё в одном». Внимательно читайте указания по использованию этих средств.

Если используется моющее средство «всё в одном», содержащее ополаскиватель, можно активировать настройку TAB. Обратите внимание, что отделение для соли должно быть заполнено солью.

ВНИМАНИЕ!

Эффективность мойки и сушки повышается, если к обычному моющему средству отдельно добавлять ополаскиватель и соль.

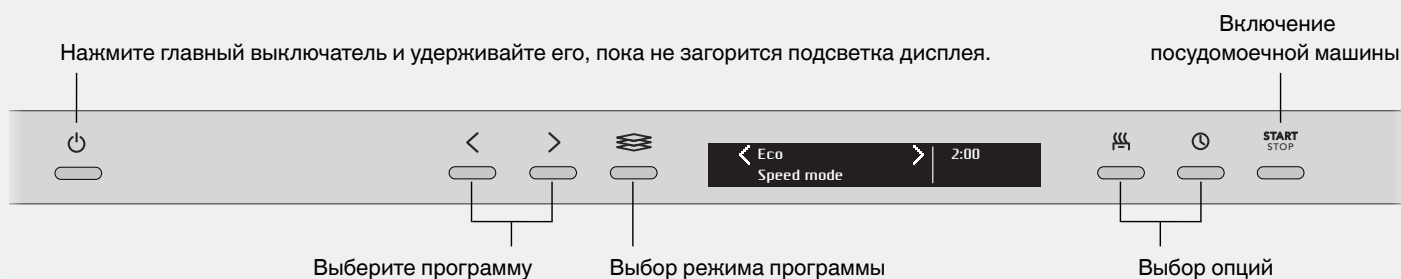

⏻ Главный выключатель электропитания

Нажмите и удерживайте главный выключатель электропитания до включения дисплея. Также проверьте, открыт ли водопроводный кран.

<> Выбор программы

Чтобы выбрать программу, нажимайте кнопку навигации < или > до появления на дисплее требуемой программы.

Выберите программу в соответствии со степенью загрязненности и типом посуды.

Экологичная

Эта программа предназначена для мойки умеренно загрязненной посуды и является самой эффективной по расходу энергии и воды.

Нормальная

Эффективная программа мойки для повседневного применения удаляет засохшие остатки пищи, но не справляется с пригоревшими (например, на формах для запекания). Эта программа обеспечивает полное прополаскивание и выполняется дольше, чем Ежедневная.

Автоматическая

Посудомоечная машина оценивает степень загрязненности посуды и регулирует расход воды и температуру. При первом использовании программа настраивается в течение пяти минут, чтобы обеспечить наилучший результат мойки.

Ежедневная

Программа для повседневного применения эффективно удаляет засохшие остатки пищи. (Эта программа не предназначена для удаления пригоревшей пищи, например, на формах для запекания).

По времени

Программа адаптируется к заданному времени работы или завершения мойки. При этом важно правильно выбрать время, которое соответствует степени загрязненности посуды.

- 0:15-0:45 Слегка загрязненная посуда
- 1:00-1:30 Умеренно загрязненная посуда
- 2:00-2:30 Очень загрязненная посуда

⌚ – Чтобы задать продолжительность программы, нажмите и удерживайте кнопку опции.

Полоскание

Программа для ополаскивания посуды при постепенной загрузке машины.

Пластик

Программа для посуды из пластмассы, которую можно мыть в посудомоечной машине. Включает длительный цикл сушки, а также позволяет мыть фарфор и стекло.

Гигиена

Данная программа идеально подходит в случае исключительно высоких требований к гигиене, например, при мытье бутылочек для детского питания и разделочных досок. Высокая температура как при основной мойке, так и при последнем ополаскивании.

Хрусталь

Программа бережной мойки с невысокой температурой для хрупкой посуды из хрустала/стекла, например, хрустального стекла Orrefors. Используйте небольшое количество моющего средства и размещайте посуду так, чтобы она не соприкасалась во время мойки. Также смотрите Хрупкая посуда в разделе Загрузка машины. Эта программа также подходит для мойки только что использовавшегося фарфора без засохших остатков пищи.

QuickPro

Время выполнения программы мойки можно уменьшить, предварительно нагрев воду. Эта программа не предназначена для посуды с присохшими остатками пищи. Удаляйте крупные остатки пищи с посуды до загрузки в посудомоечную машину.

- 1 Чтобы подготовить программу, нажмите и удерживайте Start/Stop до появления на дисплее «Предварительный нагрев». Закройте дверь. Дождитесь появления зелёного светового индикатора состояния и «ПредвНагрев готов» на дисплее.

Посуду можно загружать во время предварительного нагрева воды.

- 2 Чтобы запустить программу, нажмите и удерживайте Start/Stop до появления «Прог запущена, закр дверь» на дисплее. Это указывает на готовность посудомоечной машины к запуску. С неплотно закрытой дверью машина не начнёт работать.

Самоочистка

Программа самоочистки для гигиенической очистки камеры посудомоечной машины, разбрызгивателей и трубок разбрызгивателей.

Эта программа может использоваться (без посуды в машине) с обычным моющим средством для посудомоечных машин или лимонной кислотой. На рынке также представлены специальные чистящие средства для посудомоечных машин. Информацию по удалению накипи смотрите Камера посудомоечной машины в разделе Уход и очистка.

Верх корзина

Программа для мытья чашек и стаканов только в верхней корзине. В нижнюю корзину можно загрузить слегка загрязненные тарелки.

Нижняя корзина

Программа для мытья тарелок и столовых приборов в нижней корзине. В верхнюю корзину можно загрузить слегка загрязненные тарелки.

Выбор режима программы

Чтобы выбрать режим программы, нажимайте переключатель режимов программ до появления на дисплее требуемого режима. У каждой программы свои режимы.

Краткое описание отображается, если нажать и удерживать переключатель режимов программ.

Экологичный режим

Посудомоечная машина расходует меньше энергии и воды. Продолжительность программы увеличена.

Ускоренный режим

Продолжительность программы уменьшена, но больше расход энергии и воды.

Ночной режим

Уровень шума понижен во время выполнения программы мойки. Продолжительность программы увеличена.

Интенсивный режим

Эффективность мойки выше, но больше расход энергии и воды. Продолжительность программы увеличена.

Выбор опций

Чтобы выбрать опцию, нажимайте её кнопку до появления нужной опции на дисплее. У каждой программы свои опции.

Автоматическое открывание

Дверь посудомоечной машины открывается автоматически в конце программы, что повышает эффективность сушки. (Мебель, в которую встроена посудомоечная машина, должна быть защищена от конденсации влаги из машины).

Краткое описание отображается, если нажать и удерживать кнопку для Автоматическое открывание.

ВНИМАНИЕ!

Не допускается блокирование двери посудомоечной машины, если установлено автоматическое открытие. Это может нарушить работу дверного замка.

Задержка старта

Если выбрано Задержка старта, машина запускается через 1-24 часа с момента нажатия кнопки Start/Stop и закрытия двери.

- 1 Чтобы включить опцию «Задержка старта», нажмите кнопку один раз. Чтобы установить время задержки, нажмите кнопку несколько раз или удерживайте ее.
- 2 Нажмите Start/Stop и закройте дверь. Таймер начинает отсчёт времени, по окончании которого машина запустится.

Если требуется отменить опцию Задержка старта, откройте дверь, нажмите и удерживайте главный выключатель электропитания до выключения дисплея.

START STOP Запуск посудомоечной машины

Нажмите и удерживайте Start/Stop, пока на дисплее не отобразится символ «Прог запущена, закр дверь». Это говорит о том, что посудомоечная машина готова к запуску. Чтобы посудомоечная машина начала работать, ее дверь должна быть плотно закрыта.

Машина выключается, если она не запускается или дверь остаётся открытой в течение 2 минут с момента последнего нажатия кнопки.

Оставшееся время

После выбора программы, режима и опций отображается продолжительность последнего выполнения программы.

Световой индикатор состояния (Status Light™)

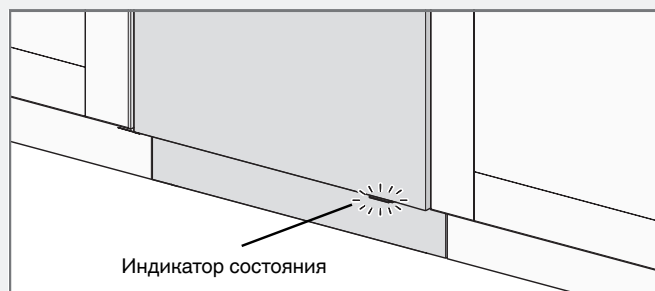

У светового индикатора состояния в нижней части машины 3 цветовых режима.

Синий - можно загрузить больше

Программа запущена, но в машину можно добавить посуду.

Красный - не загружать

В машину нельзя добавлять посуду (иначе эффективность мойки снизится).

Мигающий красный сигнал указывает на проблему. Также смотрите раздел Поиск и устранение неисправностей.

Зелёный - выгрузка

Программа мойки завершена. Индикатор продолжает гореть в течение 60 минут.

Остановка или изменение программы

Чтобы изменить программу после запуска машины, откройте дверцу, а затем нажмите кнопку «Start/Stop» и удерживайте ее в течение трех секунд. Если открыта крышка дозатора, загрузите в него моющее средство. После этого выберите новую программу, нажмите кнопку «Start/Stop» и закройте дверцу.

Если необходимо загрузить больше посуды

Откройте дверь. Посудомоечная машина автоматически остановится. Загрузите посуду и закройте дверь. Через некоторое время посудомоечная машина продолжит выполнение программы.

Если посудомоечная машина выключена из-за сбоя электропитания

Если программа мойки не завершена, то она продолжится при восстановлении электропитания.

ВНИМАНИЕ!

Если во время сушки питание отключается или дверца открывается более чем на две минуты, выполнение программы не возобновляется.

После окончания программы

После завершения программы и открытия дверцы на дисплее появляется надпись «Ready».

В конце программы будет подан один короткий звуковой сигнал. В главе Настройки описано, как можно изменить данную функцию.

Кроме того, окончание программы обозначается зелёным световым индикатором состояния.

Посудомоечная машина выключается автоматически по завершении программы. Закрывайте водопроводный кран после каждого использования.

Как повысить эффективность сушки

- Полностью загрузите машину.

- Полую посуду, такую как чашки, размещайте под углом, чтобы вода при ополаскивании стекала. Это также важно для изделий из пластика.
- Долейте ополаскиватель или увеличьте его дозировку.
- Выберите опцию «Автоматическое открывание».
- Включите настройку Высокая темпер. Смотрите раздел Настройки.
- Перед выгрузкой из посудомоечной машины дождитесь остывания посуды.

Выгрузка посудомоечной машины

Нагретый фарфор более хрупкий. Перед выгрузкой оставьте посуду остывать в посудомоечной машине.

Сначала выгружайте нижнюю корзину во избежание попадания капель воды с верхней корзины на посуду в нижней корзине.

Таблица программ

Программа	Отделение для моющего средства 2 (мл)	Предвар. мойка	Основная мойка	Количество ополаскиваний	Последнее ополаскивание	Показатели расхода 1)				Расход воды (л)
						Холодная вода 2)		Горячая вода 3)		
						Продолж-ть мойки (примерно час:мин)	Приблиз. потребление энергии (кВт/ч)	Продолж-ть мойки (примерно час:мин)	Приблиз. потребление энергии (кВт/ч)	
Экологичная ⁴⁾	25	1	52 °C	3	46 °C	5:10	0,83	4:50	0,5	9,5
Нормальная	25	2	60 °C	2	65 °C	2:25	1,2	2:05	0,6	13
Автоматическая	25	1-3	50-65 °C	2-3	65 °C	2:10-2:50	0,9-1,5	1:50-2:30	0,5-1,0	11-20
Ежедневная	25	2	60 °C	2	65 °C	1:55	1,2	1:35	0,6	15
По времени	25	0-2	<65 °C	2-3	<65 °C	0:15-2:30	0,5-1,6	0:15-2:30	0,4-1,2	11-19
Полоскание				1	--- °C	0:07	0,01	0:07	0,01	3
Пластик	25	1	50 °C	2	68 °C	2:45	1,1	2:25	0,6	12
Гигиена	25		70 °C	2	70 °C	1:10	1,4	1:00	0,9	10
Хрусталь	20		45 °C	2	50 °C	1:40	0,8	1:20	0,5	9
QuickPro	20		60 °C	2	55 °C	0:30 + 0:20	0,9	0:20 + 0:20	0,6	10
Верх корзина	20	1	60 °C	2	60 °C	2:10	1,0	1:50	0,6	12
Нижняя корзина	20	1	60 °C	2	60 °C	2:10	1,0	1:50	0,6	12

1) Показатели расхода зависят от температуры подаваемой воды, температуры в помещении, объема загрузки, выбора дополнительных функций и других факторов.

2) При подаче холодной воды (ок. 15 °C).

3) При подаче горячей воды (ок. 60 °C).

4) Эта программа, характеристики которой приведены на этикетке энергоэффективности, представляет собой стандартный цикл мойки. Она предназначена для умеренно загрязненной посуды и является самой эффективной по расходу энергии и воды.

Настройки

Открытие Меню настроек посудомоечной машины

Чтобы открыть Меню настроек посудомоечной машины, нажимайте кнопку навигации < или > до отображения Меню настроек на дисплее, затем подтвердите свой выбор с помощью переключателя режимов .

Для выхода из Меню настроек посудомоечной машины, выберите Выход и подтвердите свой выбор с помощью переключателя режимов .

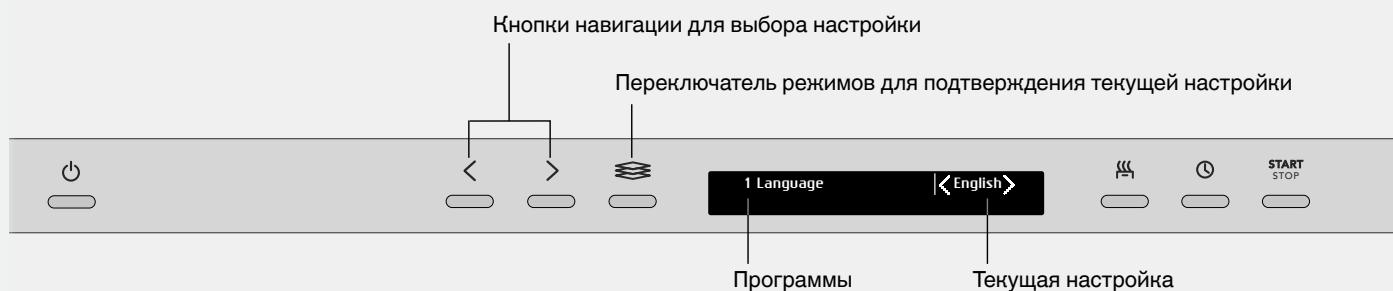

Настройки	Опции	
1. Язык	<i>English/Svenska/Dansk/Norsk/Suomi/Nederlands/Français/Deutsch/Italiano/Русский/Español/Português/Sloven./Eesti/Latviešu/Lietuvių/Hrvatski/Polish</i>	Эта настройка позволяет выбрать язык текста на дисплее.
2. Выбор программ	Нормальная Вкл/Выкл Экологичная Вкл/Выкл Автоматическая Вкл/Выкл Ежедневная Вкл/Выкл По времени Вкл/Выкл Полоскание Вкл/Выкл Пластик Вкл/Выкл Гигиена Вкл/Выкл Хрусталь Вкл/Выкл QuickPro Вкл/Выкл Самоочистка Вкл/Выкл Нижняя корзина Вкл/Выкл Верх корзина Вкл/Выкл	Программы могут быть отображены или скрыты в меню. Выбрать между Вкл или Выкл.
3. Защит блокировка	Вкл/Выкл	Блокировка кнопок предотвращает запуск посудомоечной машины детьми. <  Чтобы временно включить и отключить замок защиты от детей, нажмите и удерживайте левую кнопку навигации и кнопку опции Задержка старта в течение 3 секунд.
4. ПараметрыДисплея	Контраст ВерхДисп 1/2/3/4	Изменяя параметры, можно регулировать контрастность дисплея.
	Лого на ВерхДиспл Вкл/Выкл	Настройка, чтобы скрыть отображаемый на дисплее логотип.
5. Звуковой сигнал	0/1/2/3	Этот звуковой сигнал раздается при нажатии кнопок.
6. ГромкостьСигнала	0/1/2/3	Звуковой сигнал свидетельствует об окончании программы мойки. <i>Сообщения об ошибке всегда обозначаются громким звуковым сигналом.</i>

Настройки	Опции																																					
7. Ополаскиватель	0/1/2/3/4/5/TAB	<p>Настройка дозировки ополаскивателя. Для дозатора ополаскивателя можно выбирать значение от 0 (Выкл.) до 5 (Большая дозировка).</p> <p>Дозировку ополаскивателя нужно увеличить, если:</p> <ul style="list-style-type: none"> • на посуде появились разводы. <p>Дозировку ополаскивателя нужно уменьшить:</p> <ul style="list-style-type: none"> • на посуде появилась липкая белая или синяя пленка; • на посуде появились полосы; • образуется слишком много пены. Если вода очень мягкая, ополаскиватель следует разбавлять в пропорции 50:50. <p>Если используется моющее средство «всё в одном», содержащее ополаскиватель, можно активировать настройку TAB.</p>																																				
8. Доп полоскание	Вкл/Выкл	<p>Доп полоскание добавляет два дополнительных цикла ополаскивания.</p> <p>Включается для следующих программ:</p> <p>Нормальная Экологичная Ежедневная Пластик Нижняя корзина Верх корзина</p>																																				
9. Высокая темпер	Вкл/Выкл	<p>Активация настройки Высокая темпер повышает эффективность мойки. Расход энергии несколько больше.</p> <p>Включается для следующих программ:</p> <p>Нормальная Экологичная Ежедневная Пластик QuickPro Нижняя корзина Верх корзина</p>																																				
10. Экономия воды	Вкл/Выкл	<p>Встроенный бак для воды.</p> <p>Перед отключением резервуара для воды запустите программу самоочистки. См. Самоочистка в разделе Использование посудомоечной машины.</p>																																				
11. Жесткость воды	0/1/2/3/4/5/6/7/8/9	<p>Регулировка смягчителя воды Выберите соответствующий параметр из приведенной ниже таблицы жесткости воды.</p> <table border="1" data-bbox="895 1666 1428 1933"> <thead> <tr> <th>°dH</th> <th>°fH</th> <th></th> <th>°dH</th> <th>°fH</th> <th></th> </tr> </thead> <tbody> <tr> <td>0-5</td> <td>0-9</td> <td>0</td> <td>20-24</td> <td>35-43</td> <td>5</td> </tr> <tr> <td>6-8</td> <td>10-14</td> <td>1</td> <td>25-29</td> <td>44-52</td> <td>6</td> </tr> <tr> <td>9-11</td> <td>15-20</td> <td>2</td> <td>30-39</td> <td>53-70</td> <td>7</td> </tr> <tr> <td>12-14</td> <td>21-25</td> <td>3</td> <td>40-49</td> <td>71-88</td> <td>8</td> </tr> <tr> <td>15-19</td> <td>26-34</td> <td>4</td> <td>50+</td> <td>89+</td> <td>9</td> </tr> </tbody> </table> <p>Не забудьте засыпать соль в отделение для соли после установки смягчителя воды на 1 - 9.</p> <p>Для воды с жесткостью ниже 6°dH (9°fH) выберите 0. Смягчитель воды отключается и соль не требуется.</p>	°dH	°fH		°dH	°fH		0-5	0-9	0	20-24	35-43	5	6-8	10-14	1	25-29	44-52	6	9-11	15-20	2	30-39	53-70	7	12-14	21-25	3	40-49	71-88	8	15-19	26-34	4	50+	89+	9
°dH	°fH		°dH	°fH																																		
0-5	0-9	0	20-24	35-43	5																																	
6-8	10-14	1	25-29	44-52	6																																	
9-11	15-20	2	30-39	53-70	7																																	
12-14	21-25	3	40-49	71-88	8																																	
15-19	26-34	4	50+	89+	9																																	

Уход и очистка

Фильтр грубой очистки

Фильтр грубой очистки задерживает крупные остатки пищи, которые не могут пройти сквозь сливной насос. По мере необходимости опорожняйте его, следуя указанным ниже инструкциям.

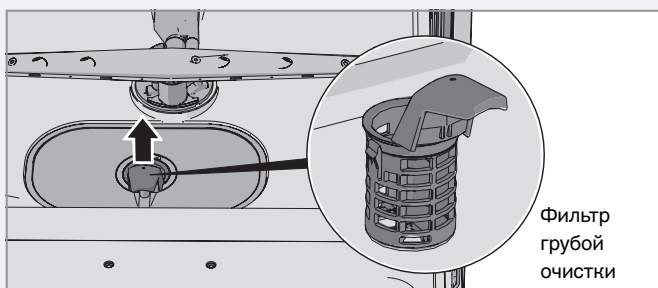

Фильтр
грубой
очистки

- 1 Поднимите фильтр грубой очистки за ручку.
- 2 Опорожните фильтр. Не забудьте установить его на место!

Фильтр тонкой очистки

Загрязнения автоматически смываются с фильтра тонкой очистки во время каждой мойки. При необходимости очищайте фильтр тонкой очистки.

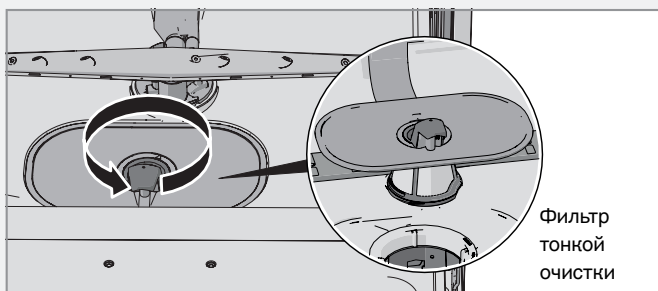

Фильтр
тонкой
очистки

- 1 Поверните ручку против часовой стрелки.
- 2 Поднимите фильтр прямо вверх за ручку. Очистите фильтр грубой очистки и вымойте фильтр тонкой очистки.
- 3 Сборка производится в обратном порядке. Устанавливая фильтр на место, следите за тем, чтобы его края прилегали к поверхности.
- 4 Поверните ручку по часовой стрелке до упора, чтобы зафиксировать фильтр. Она должна располагаться перпендикулярно дверце машины.

ВНИМАНИЕ!

Запрещено эксплуатировать посудомоечную машину со снятыми фильтрами!

Если фильтр грубой очистки установлен неправильно, это может повлиять на результат мойки.

Разбрызгиватели

Мусор может забивать отверстия и приводить к заклиниванию подшипников. Удалите весь мусор при помощи булавки или другого острого предмета. Разбрызгиватели также имеют отверстия снизу.

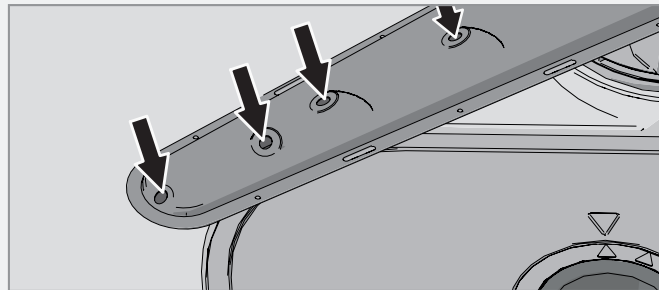

Чтобы облегчить очистку, можно снять разбрызгиватели. Не забудьте надежно установить их обратно после очистки.

Верхний (потолочный) разбрызгиватель

- Прежде чем снимать верхний разбрызгиватель, извлеките верхнюю корзину. Выдвиньте верхнюю корзину и откройте защелки на обеих ее направляющих (см. рисунок). Теперь корзину можно извлечь.

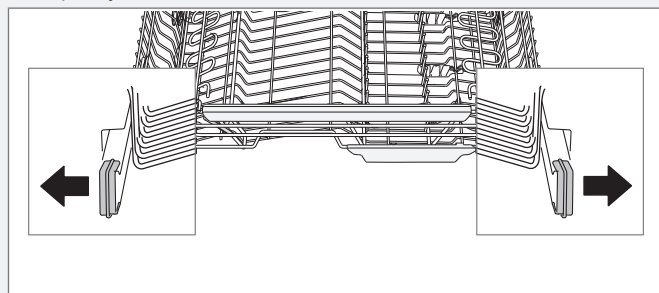

- Выдвиньте верхний лоток для столовых приборов. Нажмите на верхний разбрызгиватель вверх и отвинтите втулку разбрызгивателя против часовой стрелки для извлечения разбрызгивателя.

Верхний разбрызгиватель

- 1 Выдвиньте верхнюю корзину.
- 2 Чтобы отсоединить разбрызгиватель от верхней корзины, открутите его втулку против часовой стрелки.

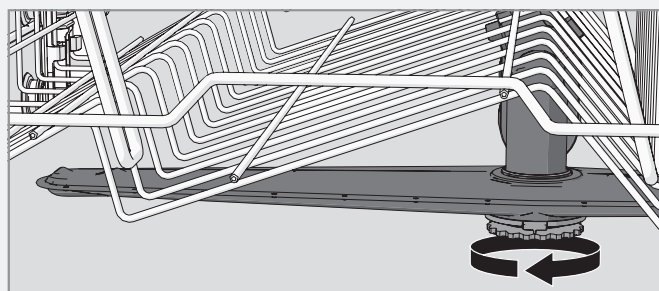

Нижний разбрызгиватель

- Снимите нижний разбрызгиватель, потянув его вверх.

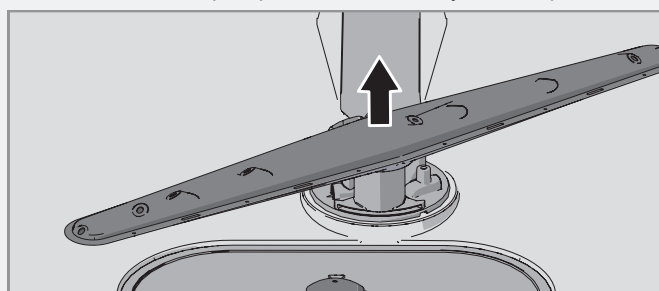

Дверь и уплотнитель двери

Регулярно очищайте боковые стороны двери и уплотнитель двери слегка влажной тканью (при необходимости с небольшим количеством моющего средства).

Панель управления

Не допускайте загрязнения кнопок. Протирайте их сухой или слегка влажной тканью. Не используйте чистящие средства, они могут поцарапать панель. Чтобы случайно не включить кнопки, перед их чистой выключите машину с помощью главного выключателя электропитания.

Камера посудомоечной машины

Камера посудомоечной машины изготовлена из нержавеющей стали и поддерживается в чистоте во время обычной работы машины.

Накипь

Жёсткая вода способствует образованию накипи в посудомоечной машине. При появлении накипи засыпьте в отделение для моющего средства две столовые ложки лимонной кислоты и запустите программу Самоочистка (без посуды в машине). На рынке также представлены специальные чистящие средства для посудомоечных машин.

Удаление засоров сливного насоса

Если после окончания программы в посудомоечной машине остается вода, то причина может заключаться в засорении сливного насоса. Такие загрязнения легко устраняются.

- 1 Выключите машину с помощью главного выключателя электропитания и выньте вилку из розетки.
- 2 Извлеките фильтр грубой очистки и фильтр тонкой очистки.
- 3 Вычерпайте воду из камеры посудомоечной машины.
- 4 Чтобы проверить сливной насос, снимите цветной фиксатор с правой стороны нижнего слива.
- 5 Вручную поверните крыльчатку насоса, расположенную за фиксатором сливного насоса. Аккуратно удалите загрязнения.
- 6 Установите обратно фиксатор сливного насоса вместе фильтрами тонкой и грубой очистки.
- 7 Подключите машину к сети.

Если посудомоечная машина не запускается или гудит, значит включилось устройство защиты от переполнения.

- Перекройте подачу воды.
- Выньте вилку из розетки.
- Обратитесь в сервисный центр.

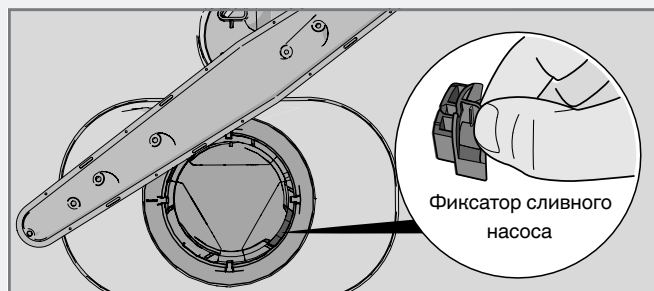

ВНИМАНИЕ!

Не забудьте установить обратно фиксатор сливного насоса.

Удаление засоров фильтра шланга подачи воды

Если вода содержит небольшие частицы, внешний фильтр шланга подачи воды может засориться, что приведет к появлению на дисплее сообщения "Сбой залива воды".

- 1 Выключите машину с помощью главного выключателя электропитания и выньте вилку из розетки.
- 2 Перекройте водопроводный кран.
- 3 Открутите шланг подачи воды.
- 4 Аккуратно снимите внешний фильтр со шланга подачи воды и очистите его.
- 5 Установите фильтр обратно и проверьте правильность расположения прокладки.
- 6 Прочно закрутите шланг подачи воды на его место.
- 7 Включите вилку электропитания машины в розетку и откройте водопроводный кран. Некоторое время подождите до сбалансирования давления и убедитесь в герметичности соединения.

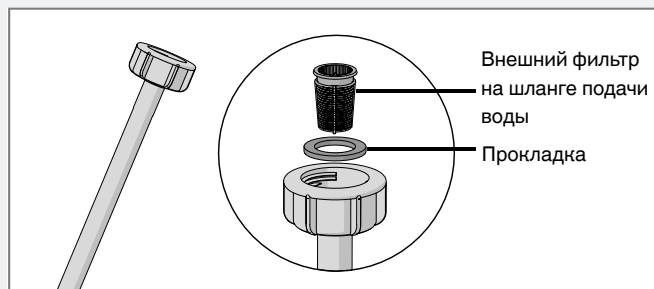

Поиск и устранение неисправностей

Тип неисправности на дисплее		Способ устранения
F10	Перелив воды 1	Прочистите сливной насос. См. раздел Уход и очистка. При повторных сбоях обратитесь в сервисный центр.
F11	Сбой слива воды	См. «В машине остается вода» в таблице «Неисправности» ниже. При повторных сбоях обратитесь в сервисный центр.
F12	Сбой залива воды	Убедитесь, что водопроводный кран открыт. Проверьте отсутствие засоров внешнего фильтра на шланге подачи воды. Смотрите Удаление засоров фильтра шланга подачи воды в разделе Уход и очистка. Если проблему устранить не удаётся, обратитесь в сервисный центр. Убедитесь, что водопроводный кран открыт. Если проблему устранить не удается, обратитесь в сервисный центр.
F40	Утечка ЗаливКлапан	Переключите водопроводный кран и обратитесь в сервисный центр.
F52	Ошибка уровня воды	Обратитесь в сервисный центр.
F54	Перелив воды 2	Переключите водопроводный кран и обратитесь в сервисный центр.
F56	Сбой ЦиркулНасоса	Обратитесь в сервисный центр.

Нажмите любую кнопку для удаления сообщения об ошибке.

Проблема	Возможные причины	Способ устранения
Кнопки не реагируют на нажатие.	Кнопки нажаты слишком быстро после открывания двери.	Повторите попытку через некоторое время.
	Включена блокировка кнопок для защиты от детей.	См. раздел «Настройки».
	Дверца закрыта.	Откройте дверь. Кнопки работают только при открытой двери.
	Кнопки загрязнены.	Протрите их сухой или слегка влажной тканью.
Дверца не закрывается.	Неправильно расположены корзины.	Убедитесь в том, что корзины расположены горизонтально. Проверьте, не препятствует ли посуда задвиганию корзин.
	Дверной замок срабатывает неправильно и не закрывает дверь.	Проверьте дверной замок. Если он срабатывает неправильно и не закрывает дверь, откройте её. <  Нажмите и удерживайте левую кнопку навигации и кнопку опции Автоматическое открывание в течение пяти секунд. Затем подождите 30 секунд. Закройте дверь. Убедитесь, что дверной замок срабатывает правильно и закрывает дверь.

Проблема	Возможные причины	Способ устранения
Машина не включается.	Кнопка Start/Stop удерживалась нажатой недостаточно долго.	Нажмите и удерживайте кнопку Start/Stop, пока на дисплее не отобразится символ «Прог запущена, закр дверь».
	Дверца не закрыта.	Проверьте.
	Посудомоечная машина была открыта для добавления посуды во время выполнения программы.	Закройте дверь и подождите. Через некоторое время посудомоечная машина продолжит выполнение программы.
	Дверной замок сработал неправильно и не закрывает дверь.	Проверьте дверной замок. Если он сработал неправильно и не закрыл дверь, откройте её. <  Нажмите и удерживайте левую кнопку навигации и кнопку опции Автоматическое открывание в течение пяти секунд. Затем подождите 30 секунд. Закройте дверь. Убедитесь, что дверной замок срабатывает правильно и закрывает дверь, а посудомоечная машина запускается.
	Сработал предохранитель или автоматический выключатель.	Проверьте.
	Вилка не подключена к розетке.	Проверьте.
	Перекрыт водопроводный кран.	Проверьте.
	Переполнение или утечка.	Проверьте.
	Сливной насос гудит даже после выключения главного выключателя.	Перекройте водопроводный кран. Выньте вилку из розетки и обратитесь в сервисный центр.
	Убедитесь в том, что опция «Задержка старта» не включена.	Чтобы отключить опцию «Задержка старта», нажмите кнопку «Start/Stop» и удерживайте ее в течение трех секунд.
Посуда не отмыта.	Разбрызгиватели не вращаются.	Убедитесь в том, что посуда не мешает вращению разбрызгивателей.
	Забиты отверстия или заклинило подшипники разбрызгивателя.	Очистите разбрызгиватели. См. раздел Уход и очистка.
	Неподходящая программа мойки.	Выберите более продолжительную программу.
	Неправильная дозировка моющего средства.	Дозируйте моющее средство с учетом жесткости воды. Если его слишком много или мало, результат мойки ухудшается.
	Старое моющее средство. Качество моющего средства может ухудшаться со временем.	Не покупайте большие пачки.
	Неправильное расположение посуды.	Не накрывайте фарфоровую посуду большими мисками или подобными предметами. Не ставьте очень высокие стаканы в углы корзин.
	Стаканы и чашки переворачиваются во время выполнения программ.	Ставьте посуду устойчиво.
	Неправильная установка фильтров.	Убедитесь, что ручка фильтра фиксирована в стопорном положении. Она должна быть направлена по прямой из машины.

Проблема	Возможные причины	Способ устранения
Пятна на посуде из нержавеющей стали или серебра.	Если остатки некоторых продуктов (например, горчицы, майонеза, лимона, уксуса, соли или соусов) долго не смывать с деталей из нержавеющей стали, на них могут появиться пятна.	Если после загрузки посуды с остатками таких продуктов вы не планируете сразу включать машину, ополосните посуду. Для этого можно использовать программу «Полоскание».
	Если во время мойки изделия из серебра соприкасаются с предметами из нержавеющей стали, на серебряных приборах остаются пятна. Кроме того, пятна на посуде могут появляться из-за алюминия.	Во избежание появления следов и потускнения, разделяйте посуду из разных металлов, например, серебра, нержавеющей стали и алюминия.
Пятна или пленка на посуде.	Неправильная дозировка ополаскивателя.	См. раздел «Настройки».
	Включена настройка TAB и используется моющее средство «всё в одном» с недостаточным высушивающим действием.	Используйте другое моющее средство «всё в одном» или отключите настройку TAB и добавьте соль с отдельным ополаскивателем. Смотрите Ополаскиватель в разделе Настройки.
	Нет соли в соответствующем отделении.	Досыпьте соль. См. раздел «Перед первой мойкой».
	Неправильная регулировка устройства для смягчения воды.	Смотрите Жесткость воды в разделе Настройки.
	Утечка соли из устройства для смягчения воды.	Плотно закрутите крышку отделения для соли. Если после этого утечка не прекратится, обратитесь в сервисный центр.
	При слишком высокой температуре мойки или большом количестве моющего средства изделия из хрусталя мутнеют. Эту проблему невозможно исправить, но ее можно предотвратить.	Мойте хрустальную посуду при низкой температуре с умеренным количеством моющего средства. Свяжитесь с производителем моющего средства.
Липкая белая или синяя пленка на посуде.	Слишком большая дозировка ополаскивателя.	Уменьшите дозировку. См. раздел Настройки. Если вода очень мягкая, ополаскиватель можно разбавить водой в пропорции 50:50.
После мытья остаются пятна.	Следы губной помады и чая довольно сложно смыть.	Используйте моющее средство с отбеливателем.
Остатки моющего средства в отделении для моющего средства после мойки.	Моющее средство добавлено во влажное отделение для моющего средства.	Моющее средство необходимо добавлять в сухое отделение для моющего средства.
	Отделение для моющего средства заблокировано.	Убедитесь, что посуда не мешает открытию отделения для моющего средства.
Стук во время мойки.	Посуда неправильно расположена, или разбрызгиватели не вращаются.	Удостоверьтесь в том, что посуда находится в устойчивом положении. Попробуйте повернуть разбрызгиватели.
На дисплее отображается «Запустить прог самоочистки».	Камера посудомоечной машины, разбрызгиватели и трубки разбрызгивателей подлежат очистке.	Запустите программу самоочистки. См. Самоочистка в разделе Использование посудомоечной машины.

Проблема	Возможные причины	Способ устранения
В машине остается вода.	Фильтры забились.	Промойте фильтры грубой и тонкой очистки.
	Неправильная установка фильтров.	Убедитесь, что ручка фильтра фиксирована в стопорном положении. Она должна быть направлена по прямой из машины.
	В сливном насосе забился мусор.	Прочистите сливной насос. См. раздел «Уход и очистка».
	Сливной шланг перегибнулся.	Следите за тем, чтобы шланг не перегибался.
	Сливной шланг забился.	Отсоедините сливной шланг от сифона под раковиной. Проверьте, нет ли засоров, и что внутренний диаметр составляет не менее 14 мм.
Неприятный запах в машине.	Грязь на уплотнениях и в углах.	Вымойте загрязненные места щеткой и чистящим средством, не образующим много пены.
	Долго использовались программы с низкой температурой.	Один или два раза в месяц запускайте программу с высокой температурой. Или запускайте программу самоочистки. Смотрите Самоочистка в разделе Использование посудомоечной машины.
	Посудомоечная машина долгое время не использовалась.	Запустите программу самоочистки. См. Самоочистка в разделе Использование посудомоечной машины.
Посуда недостаточно сухая.	Опция Автоматическое открывание не включена.	Выберите опцию «Автоматическое открывание».
	Машина загружена не полностью.	Полностью загрузите машину.
	Требуется долить ополаскиватель или увеличить его дозировку.	Долейте ополаскиватель или увеличьте его дозировку. См. раздел Настройки.
	Включена настройка TAB и используется моющее средство «всё в одном» с недостаточным высушивающим действием.	Используйте другое моющее средство «всё в одном» или отключите настройку TAB и добавьте соль с отдельным ополаскивателем. Смотрите Ополаскиватель в разделе Настройки.

Техническая информация

Информация на этикетке энергоэффективности

Информационный лист в соответствии техническим регламентом ЕС в сфере энергоэффективности № 1059/2010

ASKO

Обозначение модели:	DSD644G
Вмещает стандартных столовых комплектов:	14 ¹⁾
Класс энергоэффективности по стандартам РФ:	A
Класс энергоэффективности по стандартам ЕС:	A+++
Годовое энергопотребление(AE _C):	236 кВт ч ²⁾
Энергопотребление за стандартный цикл мойки(E _c):	0,83 кВт ч
Потребляемая мощность	
Машина выключена(P ₀):	0,49 Вт
Режим ожидания (P ₁):	0,49 Вт
Годовой расход воды (AW _C):	2660 л ³⁾
Класс эффективности сушки:	A ⁴⁾
Стандартная программа	Экологичная ⁵⁾ , опция Автоматическое открывание
Продолжительность стандартного цикла мойки:	310 мин
Время, в течение которого машина может оставаться включенной (T _i):	Не ограничено
Шумовое излучение:	42 dB(A) re 1 pW
Тип конструкции:	Встраиваемая

1) В соответствии со стандартом EN 50242.

2) (Из расчета 280 стандартных циклов мойки в энергосберегающем режиме при подключении к водопроводу холодной воды.) Фактическое потребление энергии зависит от режима эксплуатации машины.

3) (Из расчета 280 стандартных циклов мойки.) Фактический расход воды зависит от режима эксплуатации машины.

4) Определяется по шкале от A (наибольшая) до G (наименьшая).

5) Эта программа, характеристики которой приведены на этикетке энергоэффективности, представляет собой стандартный цикл мойки. Она предназначена для умеренно загрязненной посуды и является самой эффективной по расходу энергии и воды.

Технические данные

Высота:	819-872 мм
Ширина:	596 мм
Глубина:	559 мм
Вес:	50 кг ¹⁾
Давление воды:	0,03—1 МПа
Подсоединение к электрической сети:	Класс защиты I, 220-240 В, 50 Гц, 10 А ²⁾
Номинальная мощность:	1700 Вт ²⁾

1) Вес машин может различаться в зависимости от их характеристик.

2) См. паспортную табличку.

Установка

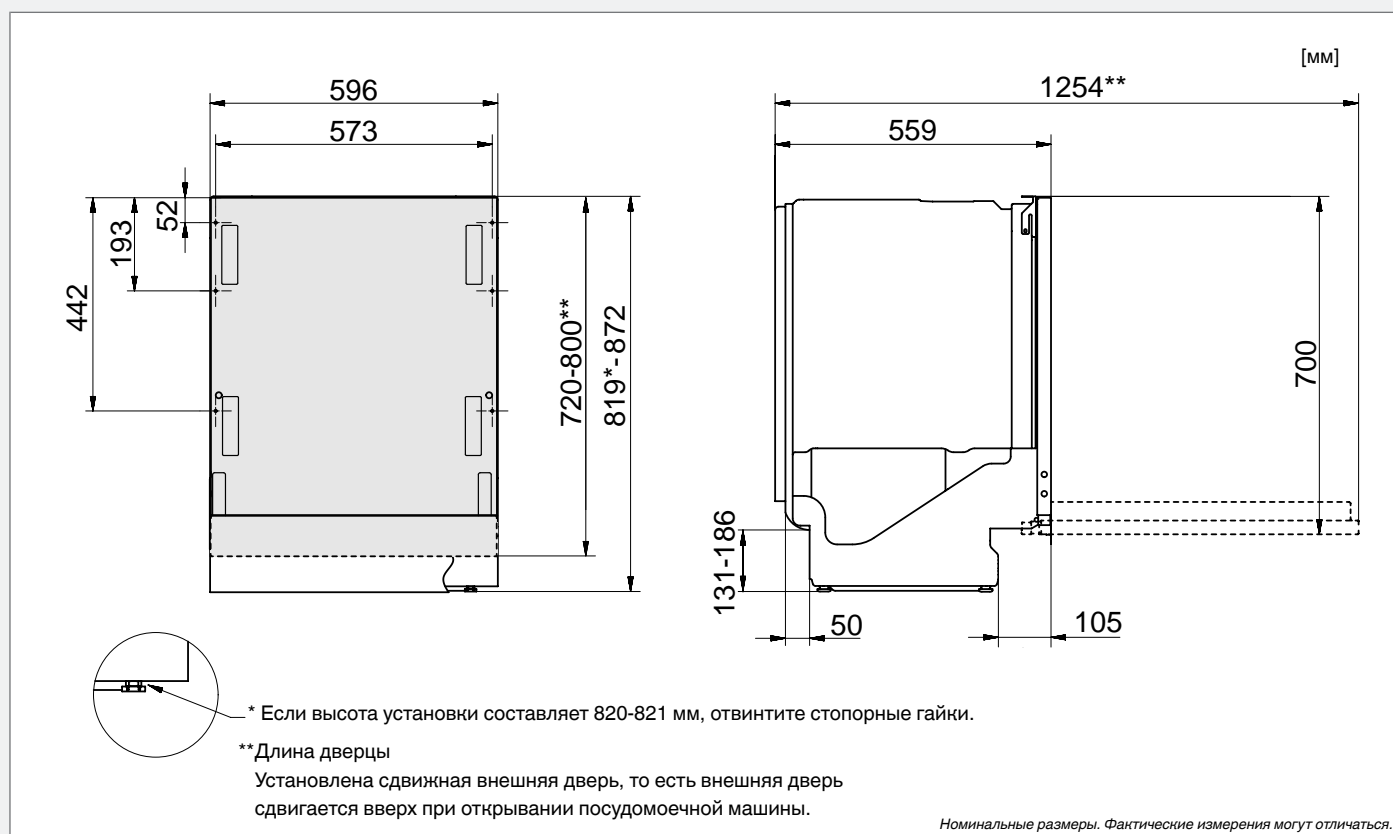

Обязательно ознакомьтесь с изложенными ниже указаниями и соблюдайте их. Машину необходимо устанавливать и подключать в соответствии со специальными инструкциями.

Указания по технике безопасности

- Работы по подключению к электросети, водопроводу и канализации должен выполнять квалифицированный специалист.
- При подключении к водопроводу, канализации и электросети всегда соблюдайте действующие нормы.
- Будьте осторожны при установке! Надевайте защитные перчатки! Установку должны выполнять два человека!
- Для защиты от утечки поставьте под машину поддон.
- Перед тем как закрепить машину с помощью винтов, проверьте ее работоспособность, запустив программу «Полоскание». Она должна набирать и сливать воду. Также проверьте герметичность соединений.

⚠ ПРЕДОСТЕРЕЖЕНИЕ!

При установке посудомоечной машины перекрывайте систему подачи воды.

При выполнении работ вилка должна быть вынута из розетки или на розетку не должно подаваться напряжение.

Размещение

- Размеры ниши и другие размеры, необходимых для подключения, указаны в отдельных инструкциях по установке. Перед установкой убедитесь в том, что все размеры корректны для выполнения монтажа. Обратите внимание, что размер внешней двери по высоте может быть в диапазоне указанном на схеме, чтобы соответствовать размерам других элементов сборки.
- Устанавливайте посудомоечную машину на прочную поверхность. Отрегулируйте высоту ножек так, чтобы она стояла ровно. Затяните стопорные гайки.
- Наклейте защитную пленку (она находится в пакете с документами) на нижнюю сторону рабочей поверхности.

Защитная пленка предназначена для защиты рабочей поверхности от влаги.

- Машина должна быть установлена так, чтобы дверь свободно открывалась, иначе дверной замок может не сработать.
- Для машин с деревянными навесными дверцами можно приобрести более упругие пружины, которые рассчитаны на разный размер и вес. Дверные пружины можно купить в том же магазине, где была приобретена машина.

Сервис

Подсоединение к сливу

Необходимые сведения смотрите в отдельных инструкциях по установке.

Посудомоечная машина подходит для установки в приподнятых нишах (для достижения эргономичной рабочей высоты). Иными словами, машину можно расположить так, чтобы сливной шланг находился ниже ее дна. Например, его можно подключить напрямую к напольному сливу. Машина оборудована встроенным антисифоном, который предотвращает ее опорожнение во время мойки.

Сливной шланг также может быть подключен к патрубку на сифоне под раковиной. Внутренний диаметр патрубка должен быть не менее 14 мм.

Сливной шланг можно удлинять не более чем на 2,5 м. При этом его общая длина должна составлять не более 4,5 м. Внутренний диаметр сочленений и патрубков не должен превышать 14 мм. Тем не менее при необходимости сливной шланг рекомендуется заменять шлангом без сочленений.

Ни одна часть сливного шланга не должна располагаться на высоте более 950 мм над нижним краем машины.

Не перегибайте сливной шланг.

Подсоединение к водопроводу

Используйте только входящий в комплект поставки шланг подачи воды. Не подключайте старые и прочие запасные шланги.

Водопроводная труба должна быть оборудована водопроводным краном (запорный кран). Он должен располагаться в удобном месте, чтобы быстро перекрывать воду без необходимости сдвинуть машину.

По завершении установки откройте водопроводный кран и некоторое время подождите до сбалансирования давления. Убедитесь в герметичности всех соединений.

Подключение к водопроводу холодной воды

Подключите посудомоечную машину к водопроводу холодной воды, если отопление в здании масляное, электрическое или газовое.

Подключение к водопроводу горячей воды

Подключите посудомоечную машину к водопроводу горячей воды (макс. 70 °С), если отопление в здании энергосберегающее, например, центральное, с использованием солнечной или геотермальной энергии. Подключение к горячей воде сокращает продолжительность мойки и расход электроэнергии посудомоечной машины.

ВНИМАНИЕ!

Не допускается превышение допустимой температуры воды. Некоторые материалы посуды не выдерживают воздействие высоких температур. Смотрите Хрупкая посуда в разделе Загрузка машины.

Подсоединение к электрической сети

Сведения об электрических характеристиках машины содержатся в паспортной табличке. Они должны соответствовать параметрам сети.

Посудомоечная машина должна подключаться к розетке с заземлением.

Электрическая розетка должна располагаться вне зоны установки, чтобы к ней можно было легко получать доступ после монтажа машины. Не используйте удлинитель!

ВНИМАНИЕ!

Ремонт и операции технического обслуживания связаны с техникой безопасности и должны выполняться квалифицированным специалистом.

Паспортная табличка

Смотрите раздел Поиск и устранение неисправностей перед обращением в сервисный центр. Если проблему не удаётся устранить самостоятельно, обращайтесь к ближайшему дилеру, смотрите www.asko.com.

При обращении сообщите данные на табличке с серийным номером. Укажите артикул (1) и серийный номер (2).

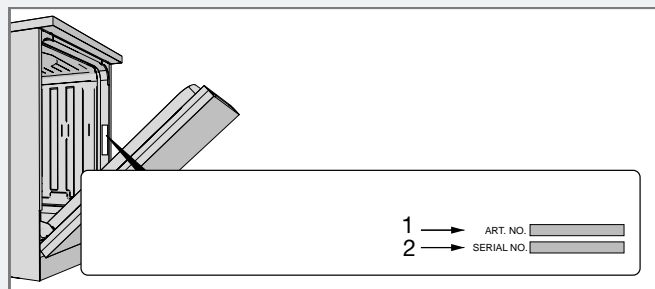

Дата производства

Серийный номер состоит из 8 цифр. Первые две цифры серийного номера обозначают год, вторые две - неделю производства. Например, серийный номер 11223345, соответственно, дата производства - 22 неделя 2011 года.

Техобслуживание и ремонт

Перед обращением в сервис-центр ознакомьтесь с содержанием раздела "Поиск и устранение неисправностей".

В соответствии с требованиями электробезопасности ремонт бытового электрооборудования может производиться только специалистом или организацией, имеющими на это соответствующее разрешение.

Условия гарантийного обслуживания

Изготовитель несёт обязательства по гарантийному обслуживанию изделий, используемых в соответствии с инструкцией по эксплуатации и исключительно в целях, для которых они предназначены.

Гарантийный срок для бытовых моделей составляет **24 месяца** со дня продажи изделия при условии их использования в бытовых условиях.

Гарантийный срок для профессиональных моделей составляет **12 месяцев** со дня продажи изделия.

Гарантийное обслуживание предусматривает исправление дефектов сборки, материалов и комплектующих бесплатно для владельца в течение гарантийного срока.

Гарантийные обязательства не распространяются на следующие виды работ:

- установка и подключение изделия на месте эксплуатации;
- работы, оговоренные в настоящей Инструкции по эксплуатации, по регулировке и прочему уходу за изделием;
- инструктаж владельца по использованию изделия;
- очистка изделия снаружи либо изнутри.

Гарантийные обязательства не распространяются на неисправности или повреждения, вызванные следующими причинами:

- неправильной транспортировкой и/или хранением изделия;
- неправильной установкой и/или подключением изделия;
- нарушением правил эксплуатации изделия;
- нестабильностью или несоответствующим уровнем электропитания;
- избыточным или недостаточным давлением в водопроводной сети;
- несоблюдением санитарных норм в помещении, в частности, проникновением насекомых внутрь изделия;

Информация для тестового запуска

- механическими повреждениями изделия или воздействием химических веществ;
- изменение оттенка цвета, глянца частей оборудования в процессе эксплуатации;
- применением мощных средств с ненормируемым пенообразованием;
- применением некачественных моющих средств, в частности, с истекшим сроком годности;
- превышением рекомендуемой дозировки моющего средства;
- использованием изделия в целях, для которых оно не предназначено;

Если изделие не работает или при работе выявляются неисправности, то прежде, чем обращаться в службу сервиса, проверьте, пожалуйста, что Вы точно выполняете правила использования и установки изделия.

Для подтверждения гарантийного срока рекомендуется сохранять прилагаемые к изделию при продаже документы: кассовый/товарный чек, инструкцию по эксплуатации и надлежащим образом заполненный гарантийный талон.

В случае возникновения неисправности следует обращаться в авторизованный сервисный центр. Ремонт изделия неуполномоченной организацией или частным лицом может повлечь за собой потерю права на гарантийное устранение недостатков, возникших вследствие ненадлежащего изменения конструкции изделия или его эксплуатации с неустранёнными недостатками. Информация об авторизованных сервисных центрах Вы можете получить ее на сайте www.askorus.ru. Перед обращением в авторизованный сервисный центр убедитесь, что Вы соблюдаете все правила подключения и эксплуатации, изложенные в инструкции по эксплуатации на данное изделие.

ВНИМАНИЕ!

При обращении в авторизованный сервисный центр будьте готовы сообщить модель, тип и серийный номер изделия. Эти сведения приведены на паспортной табличке, расположение которой указано в данной инструкции.

ВНИМАНИЕ!

В случае возникновения вопросов, связанных с выполнением Вашей заявки в сервисном центре, обращайтесь по тел. (495) 105-9570 или по электронной почте service@askorus.ru. При обращении будьте готовы сообщить название сервисного центра, номер заявки, номер модели изделия и характер неисправности.

Информация о производителе

Торговая марка ASKO: Аско Эплайнсис АБ,
Сокербруксгатан 3, SE-531 40 Лидчёпинг, Швеция
Торговая марка ASKO: Asko Appliances AB,
Sockerbruksgatan 3, SE-531 40 Lidköping, Sweden

Изготовитель: Гореньє д.д., 3503 Веленьє, Словения
Изготовитель: Gorenje d.d., 3503 Velenje, Slovenia

Информация об импортёре

Импортёр: ООО «Аско Бытовая техника»

Адрес: Российская Федерация, 119180 г. Москва, Якиманская набережная, д.4, стр.1

тел. +7 (495) 105-95-70
www.askorus.ru
info@askorus.ru

Запрос данных испытательной организации можно отправить по адресу: dishwashers@appliance-development.com.

Запрос должен содержать информацию на табличке с серийным номером. Укажите артикул (1) и серийный номер (2).

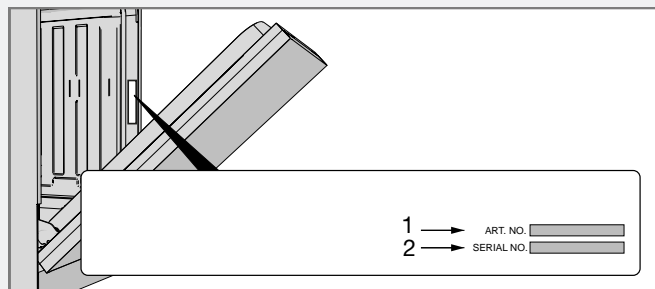

Краткое руководство

1.

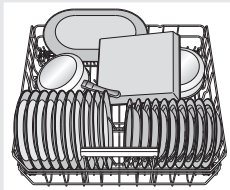

Загрузка корзин

(См. стр. 6.)

Не полоскайте посуду под проточной водой перед загрузкой в посудомоечную машину. Просто удалите крупные остатки пищи с посуды до ее загрузки в посудомоечную машину.

2.

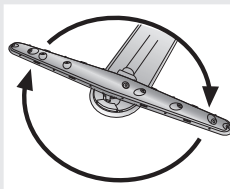

Обеспечьте свободное вращение разбрызгивателей

Также проверьте, открыт ли водопроводный кран.

Помните! При необходимости очищайте фильтры грубой и тонкой очистки. (См. стр. 16).

3.

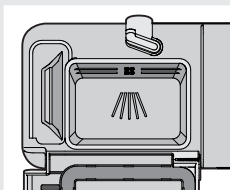

Загрузите моющее средство

Отделение для моющего средства разделено на две части (для предварительной и основной мойки). (См. стр. 9.)

4.

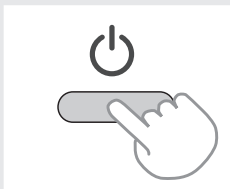

Нажмите и удерживайте главный выключатель, пока не загорится подсветка дисплея.

5.



Проверьте наличие / добавьте ополаскиватель и соль

Засыпьте соль и залейте ополаскиватель, чтобы добиться отличных результатов мытья и сушки. (См. стр. 4.)

💧 Добавить ополаск

★ Добавить соль

6.

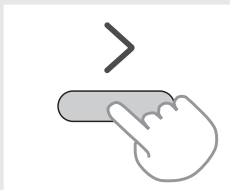

Выберите программу, режим и опции

(См. стр. 10.)

7.



Нажмите Start/Stop, закройте дверь

ASKO

